

■ SWS (スマートワイヤリングシステム)

SWSは、一本のハーネスで多数の信号を伝送するために、ETACS-ECU、コラムスイッチ、コラムスイッチ、フロントECU、パワーウインドメインスイッチ、及びマルチセンタディスプレイは多重伝送回路を内蔵しコントロールユニット間の通信を行うことで省線化に役立っている。

※エレクトロニック・タイムアンドアラーム・コントロール・システム

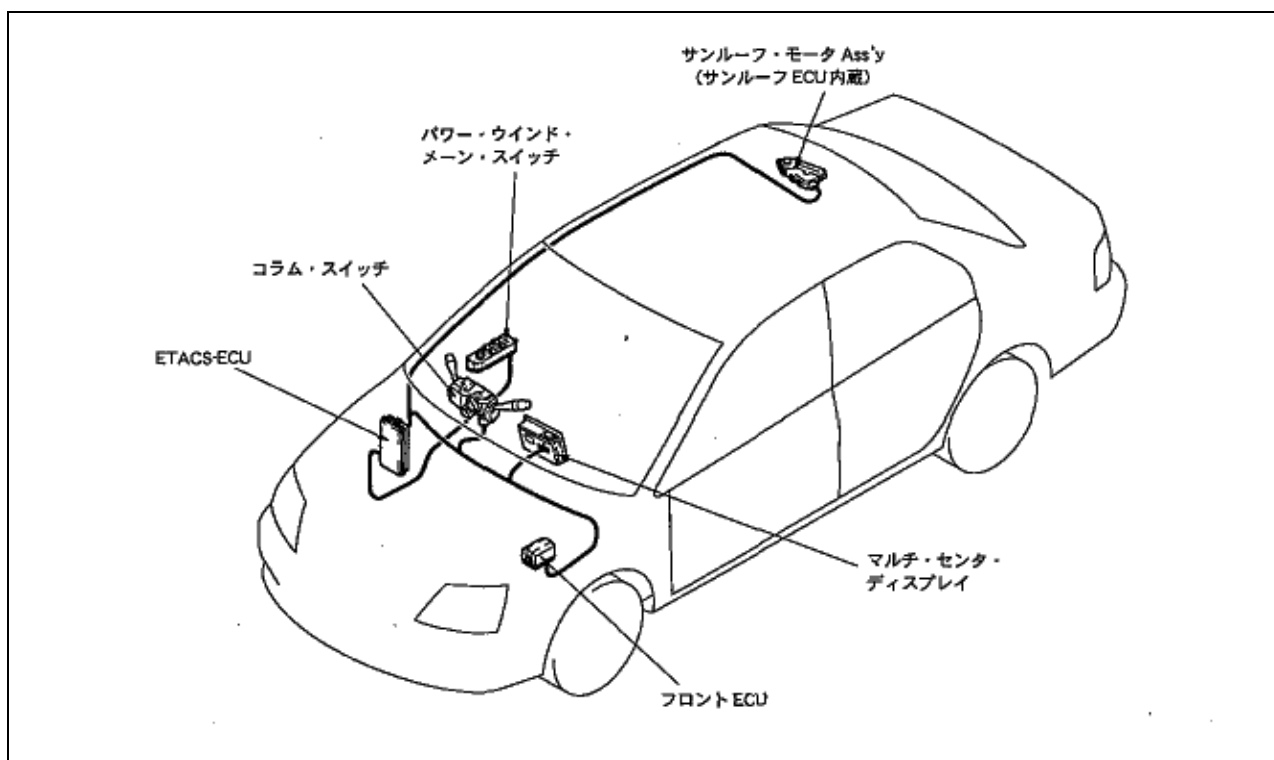



E T A C S



■ 通信方法























故障現象分類表

<ECU通信系統>

故障現象	点検手順No.	参照ページ
SWSモニターと通信不能。	A-1	
コラムスイッチ (コラムECU) と通信不能。	A-2	
ETACS-ECUと通信不能。	A-3	
パワーウインドウメインスイッチ (パワーウインドウモジュール) と通信不能。	A-4	

<機能系統>

故障現象	点検手順No.	参照ページ
警報機能	イグニッションキー抜き忘れ警報機能が正常に作動しない。	B-1 
	ランプ消し忘れ警報機能が正常に作動しない。	B-2 
	R (リバース) 位置警報機能が正常に作動しない。 <A/T>	B-3 
センタードアロック	センタードアロックが全く作動しない。	C-1 
	ロック又はアンロック操作しても作動しないドアがある。	C-2 
	キー抜き忘れ防止機能が正常に作動しない。	C-3 
パワーウインドウ	パワーウインドウが全く作動しない。	D-1 
	パワーウインドウメインスイッチで運転席パワーウインドウが作動しない。	D-2 
	助手席又は後席のパワーウインドウサブスイッチで各パワーウインドウが作動しない。	D-3 
	パワーウインドウメインスイッチで助手席及び/又は後席パワーウインドウが作動しない。	D-4 
	パワーウインドウタイマー機能が正常に作動しない。	D-5 
	ガラス上昇中、自動下降する。	D-6 
	パワーウインドウの挟まれ防止機能が正常に作動しない。	D-7 
	パワーウインドウが自動下降する。	D-8 
キーレスエントリーシステム	キーレスエントリーシステムが全く作動しない。	E-1 
	キーレスエントリーハザードアンサーバック機能又はルームランプアンサーバック機能が正常に作動しない。	E-2 
	暗号コードが登録できない。	E-3 
	マルチモードキーレスエントリー機能が全く作動しない。	E-4 

ウインドシールドワイパー・ウォッシャー	ウインドシールドワイパーが全く作動しない。	F-1	
	ウインドシールドワイパーがINT、ウォッシャー、ミスト位置で作動せず、LO、HI位置でLO作動する。	F-2	
	ウインドシールドワイパーが正常な位置で停止しない。	F-3	
	ウインドシールドワイパーが規定の動作をしない。	F-4	
	ウインドシールドウォッシャーが正常に作動しない。	F-5	
リヤワイパー・ウォッシャー	リヤワイパーが全く作動しない。	G-1	
	リヤワイパーが正常な位置で停止しない。	G-2	
	リヤワイパー作動時、シフトポジションをR位置にしても連続作動しない。	G-3	
	リヤウォッシャーが正常に作動しない。	G-4	
ヘッドランプ、テールランプ	ヘッドランプがオート、テール、パッシングで点灯せず、ヘッドでロービーム（ディマースイッチで切りかえれない）が点灯する。	H-1	
	テールランプが正常に点灯しない。	H-2	
	ヘッドランプ（ロービーム）が正常に点灯しない。	H-3	
	ヘッドランプ（ハイビーム）が正常に点灯しない。	H-4	
	パッシングスイッチをONIにしてもヘッドランプが点灯しない。	H-5	
	ヘッドランプオートカット機能が正常に作動しない。	H-6	
	いずれかのヘッドランプ（含むハイビームインジケータランプ）が点灯しない。	H-7	
	いずれかのテールランプ、ポジションランプ、トワイライトランプ又はライセンスプレートランプが点灯しない。	H-8	
フラッシャータイマー	ターンシグナルランプが点灯しない。	I-1	
	ハザードランプが点灯しない。	I-2	
	いずれかのターンシグナルランプが点灯しない。	I-3	
ルームランプ	ルームランプが正常に点灯・消灯しない。	J-1	
	ルームランプの減光機能が正常に作動しない。	J-2	

照明

ヘッドランプ <2 灯式>

M3030001500623

1

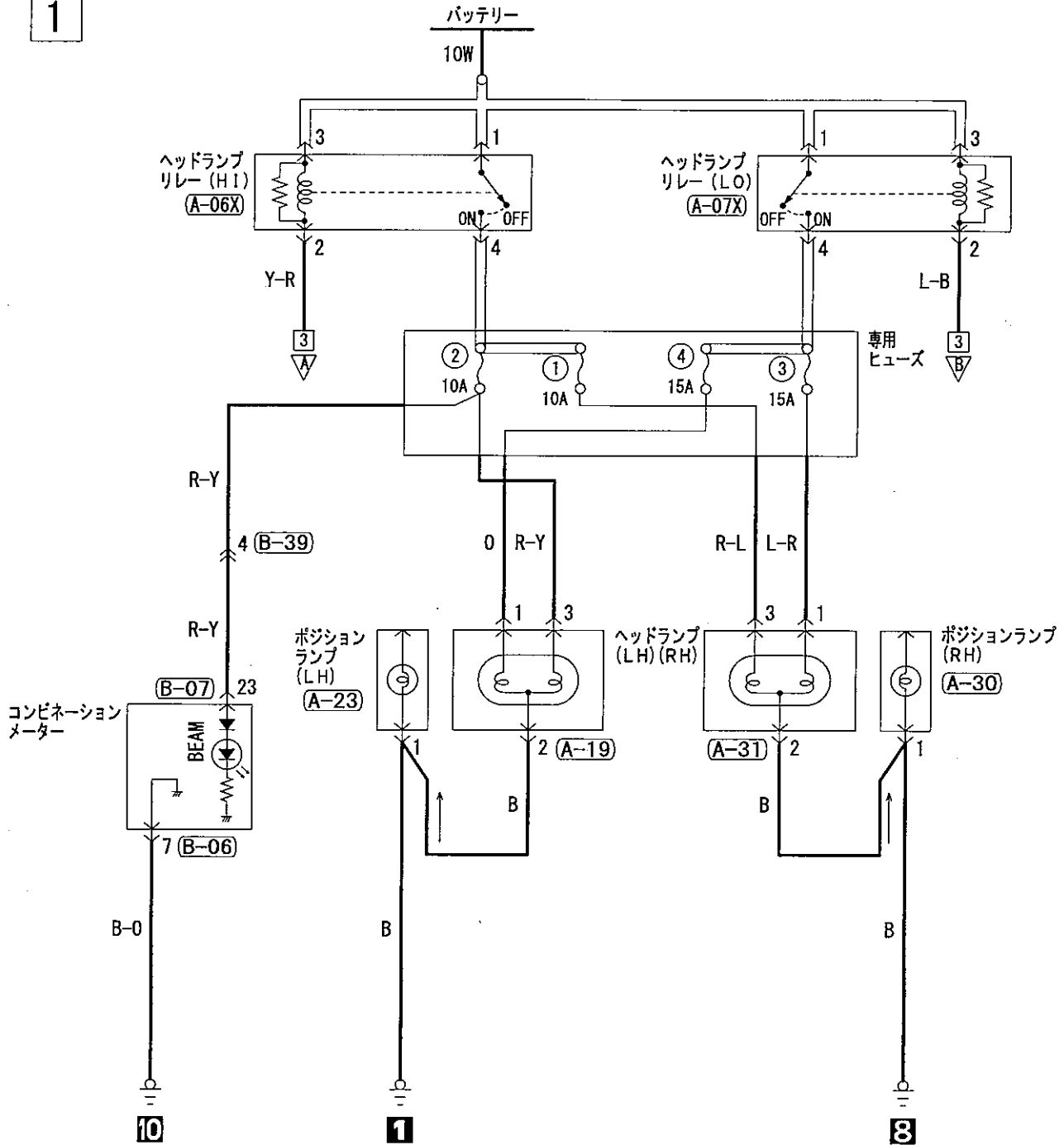

(A-06X)



(A-07X)



(A-19)



(A-23)



(A-30)



(A-31)



(B-04)

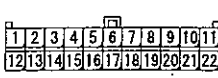

(B-06)

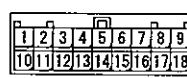

(B-07)

(NU801514)



(B-21)

MU801856

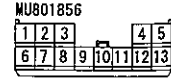

(B-117)

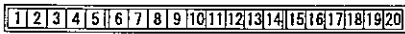

(B-119)

(NU801585)



2

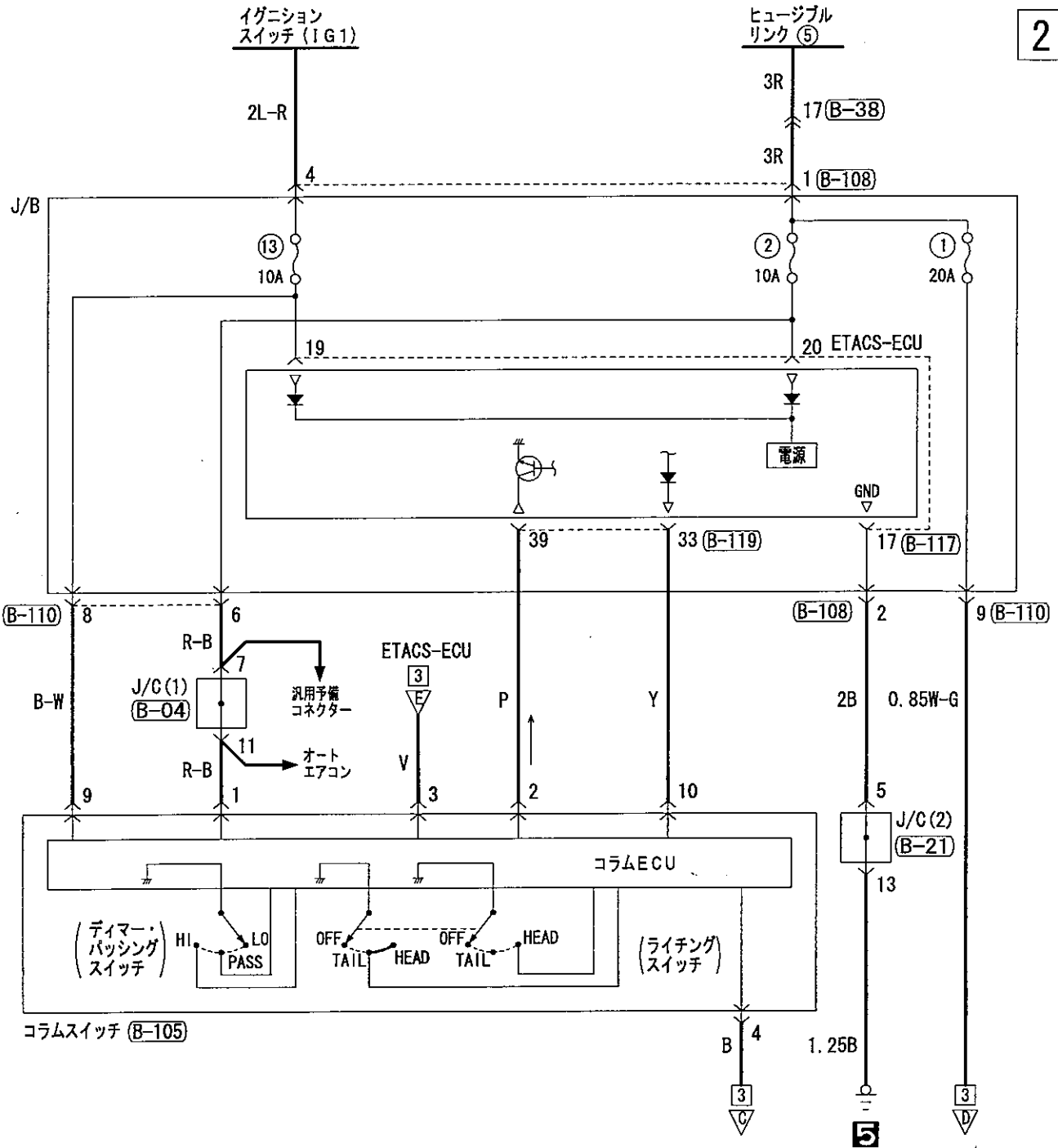

(B-38)



(B-39)

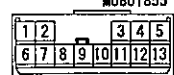

(B-105)



(B-108)

(MU801372)



(B-110)

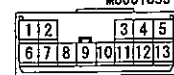

ヘッドランプ <2灯式> (つづき)

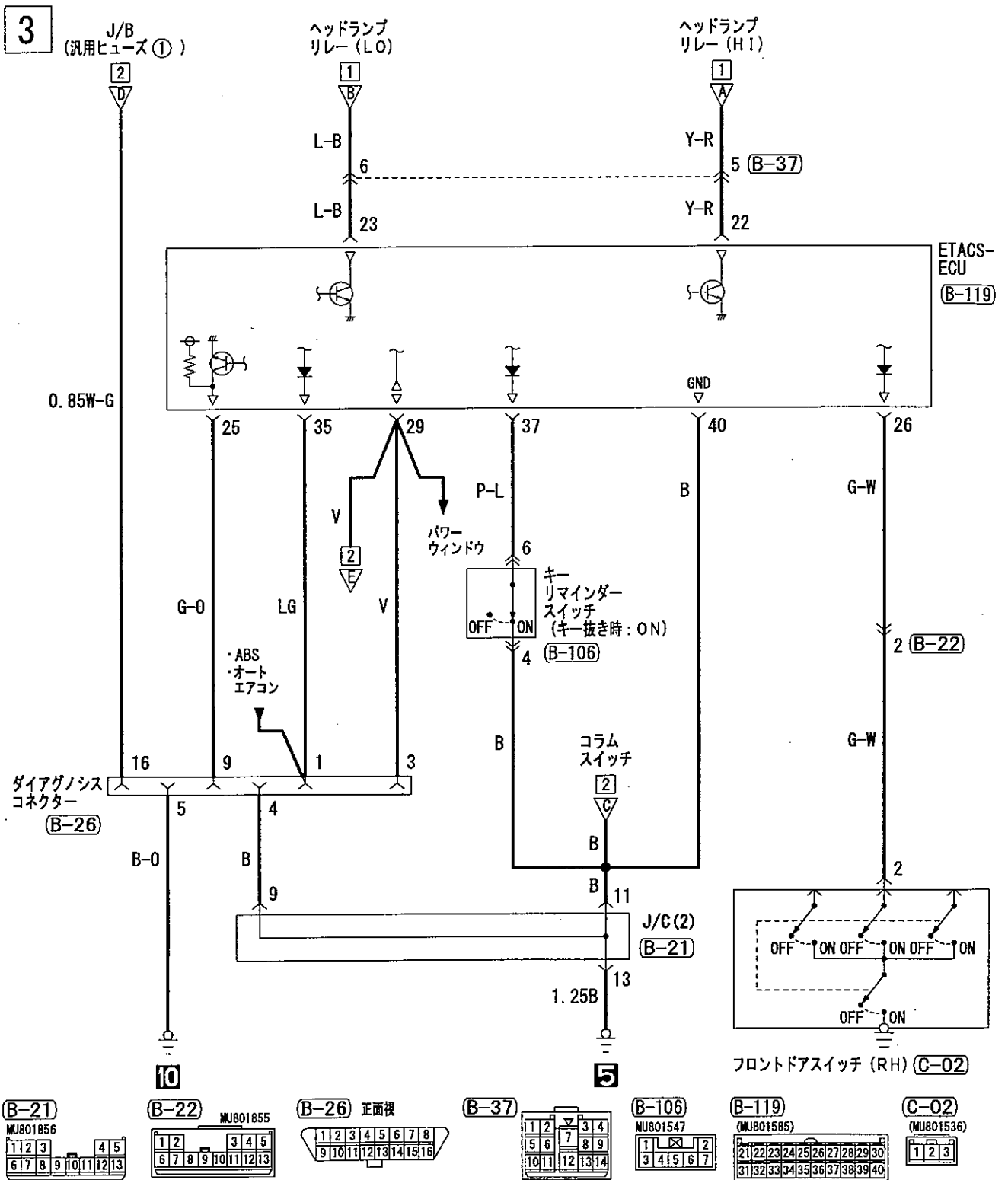

ドア開閉制御

パワーウィンドウ

M3030004600447

1

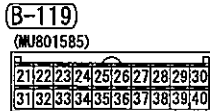
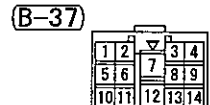
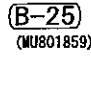
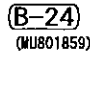
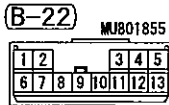
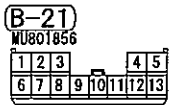
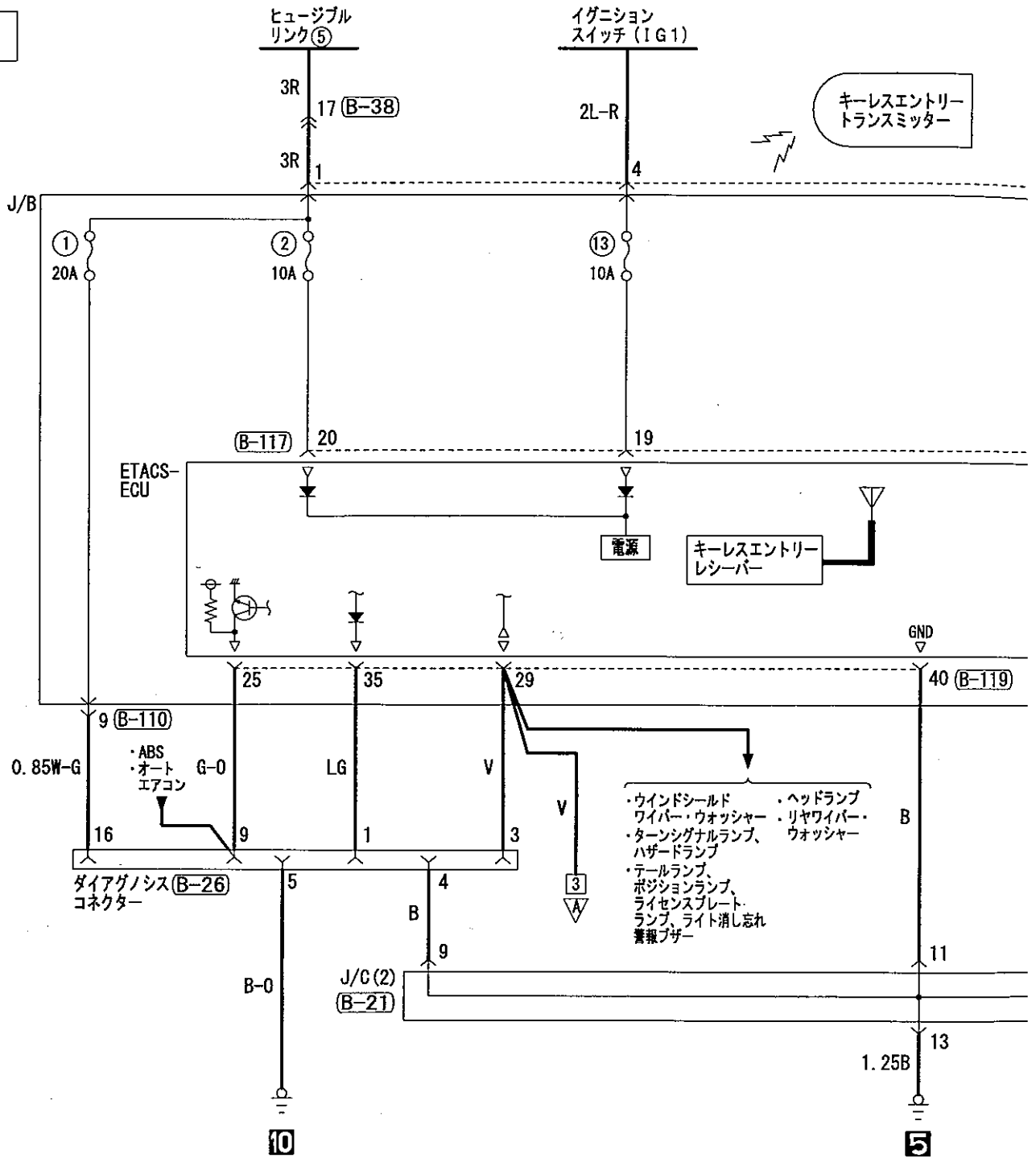

2

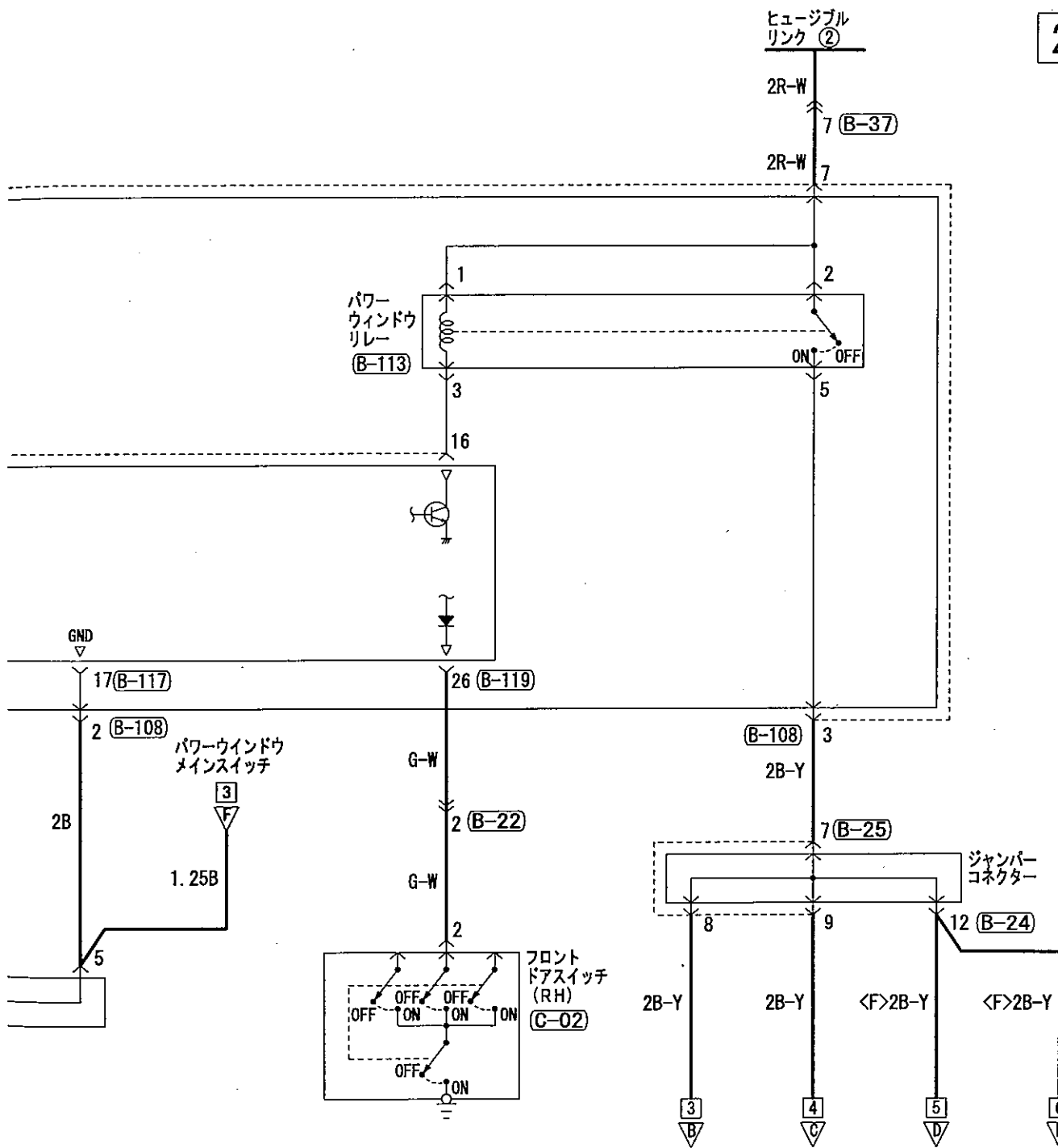

(B-38)

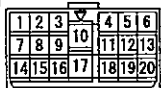

(B-108)

(MU801372)



(B-110)

MU801855

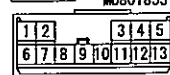

(B-113)



(B-117)

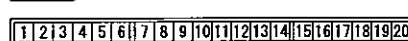

パワーウィンドウ(つづき)

3

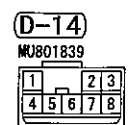
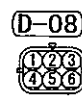
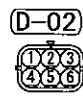
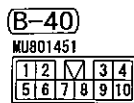
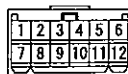
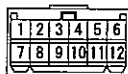
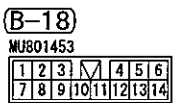
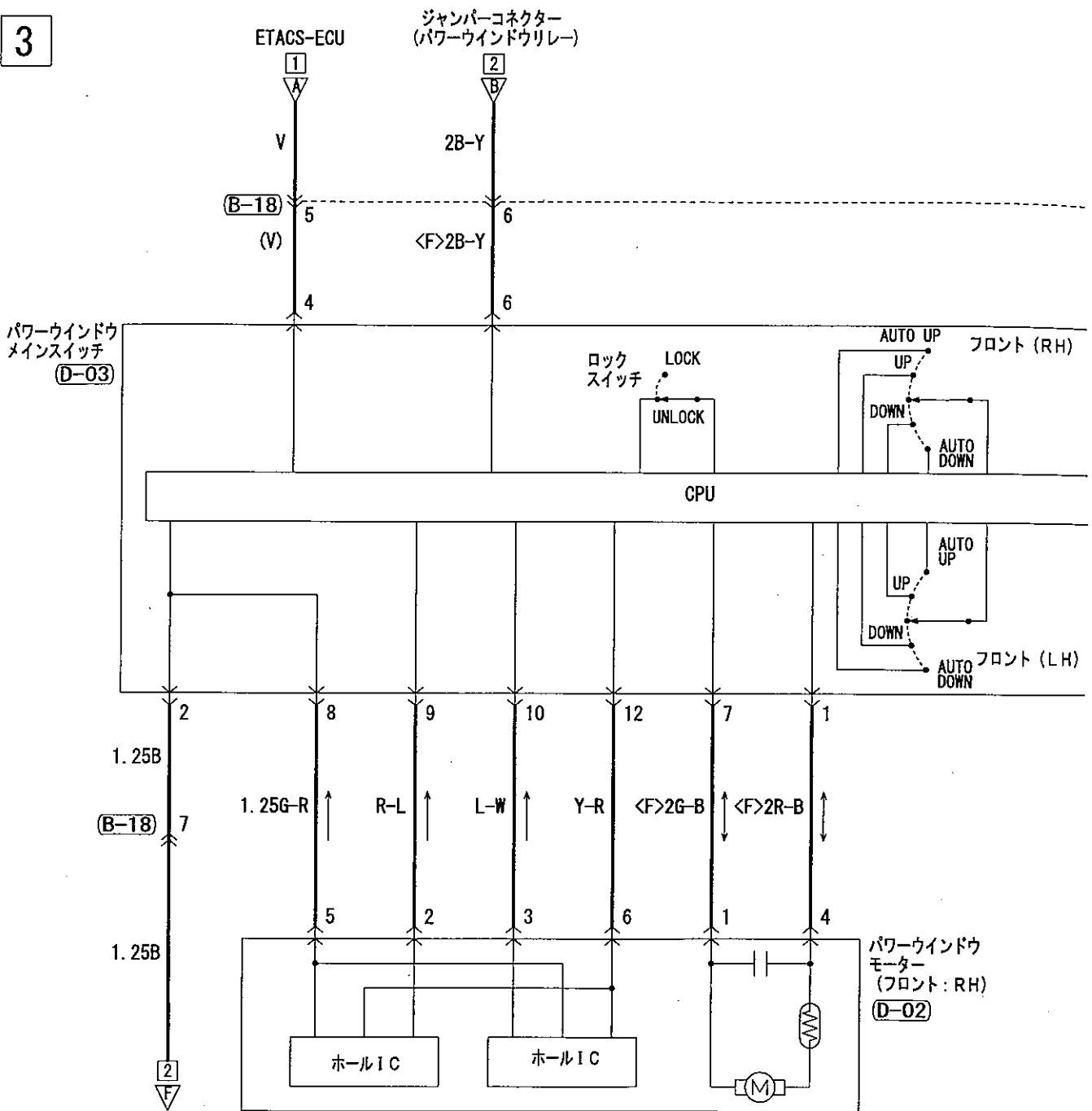

視界保全

ウインドシールドワイパー、ウォッシャー

M3030006100437

1

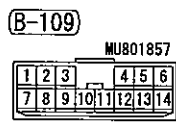
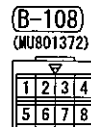
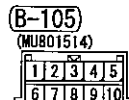
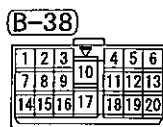
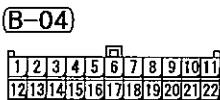
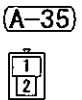
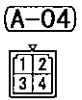
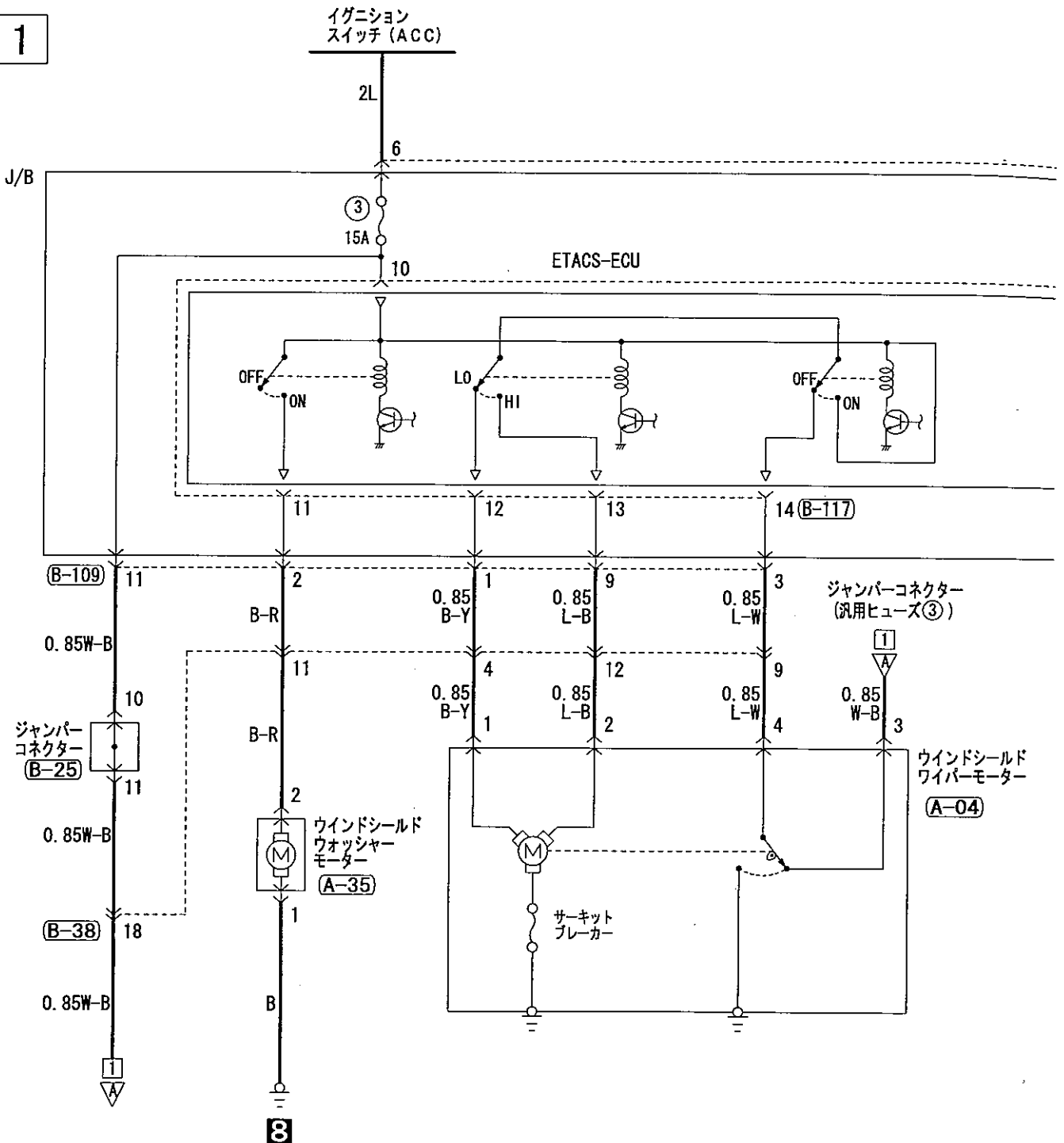

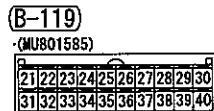
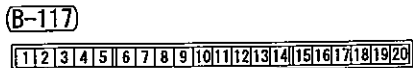
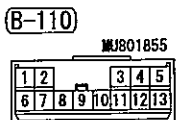
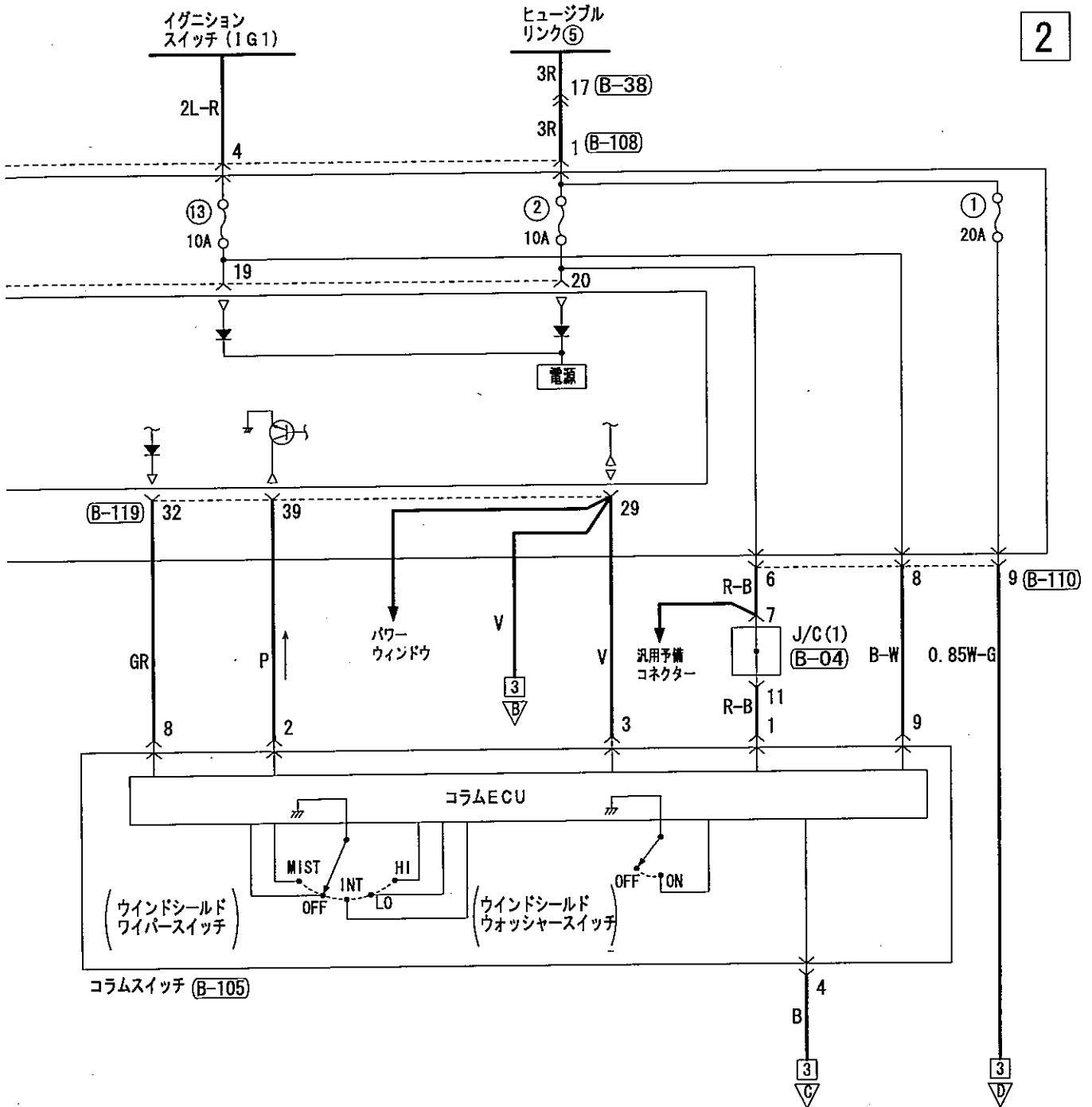

ウインドシールドワイパー、ウォッシャー（つづき）

3

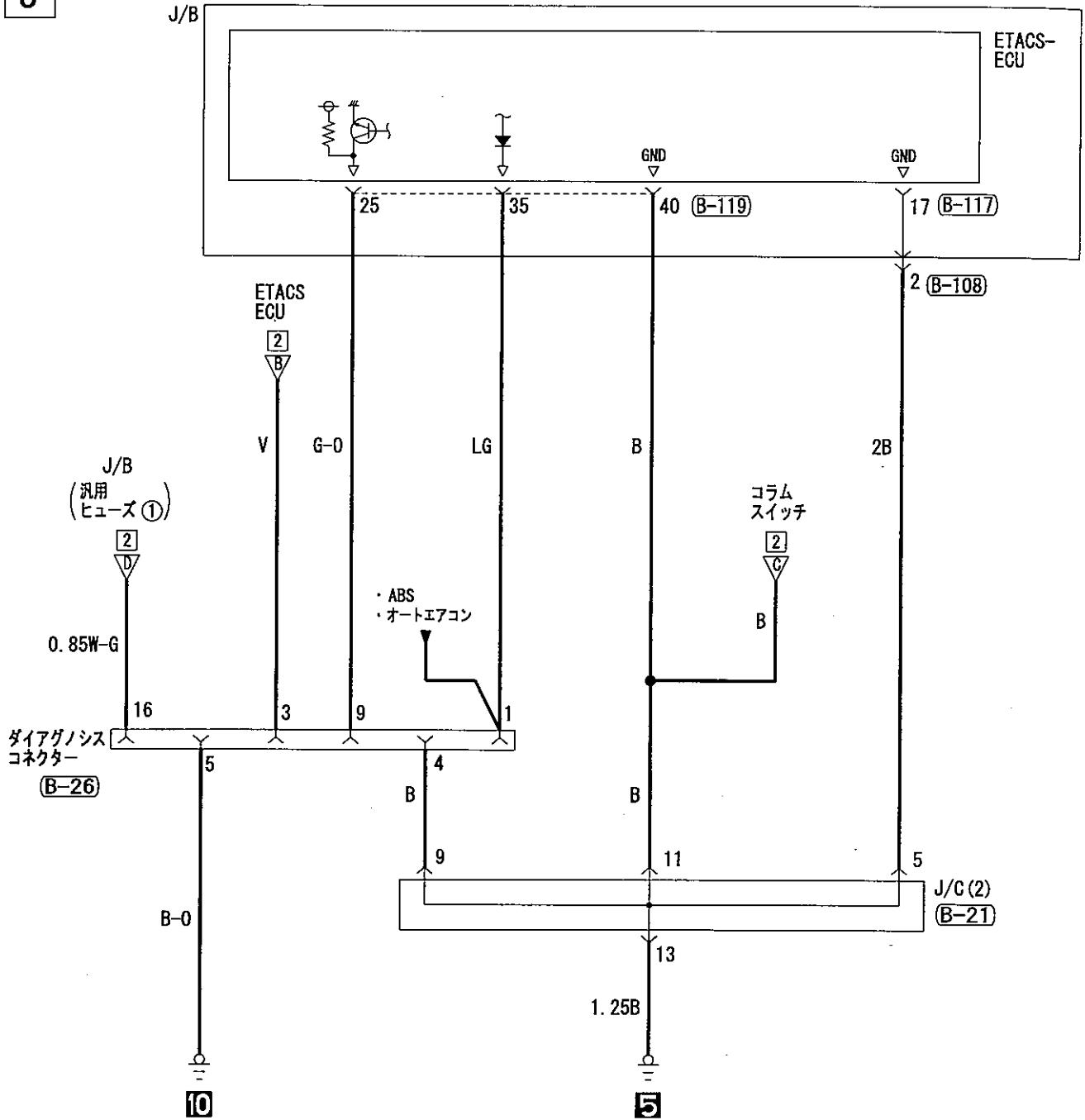

(B-21)
MU801856

1	2	3	4	5
6	7	8	9	10
11	12	13		

(B-26) 正面視

1	2	3	4	5	6	7	8
9	10	11	12	13	14	15	16

(B-108)
(MU801372)

1	2	3	4
5	6	7	8

(B-117)

1	2	3	4	5	6	7	8	9	10	11	12	13	14	15	16	17	18	19	20
---	---	---	---	---	---	---	---	---	----	----	----	----	----	----	----	----	----	----	----

(B-119)
(MU801585)

21	22	23	24	25	26	27	28	29	30
31	32	33	34	35	36	37	38	39	40

ECU

M3020000500306

名称	記号	名称	記号
A/C-ECU < オートエアコン装着車 >	G	コラムスイッチ (コラム ECU 内蔵)	D
ABS-ECU	A	ディスチャージ ECU	B
ETACS-ECU	E	パワーウィンドウサブスイッチ (フロント) (ECU 内蔵)	J
SRS-ECU	H	パワーウィンドウサブスイッチ (リヤ) (ECU 内蔵)	K
エンジン ECU	F	パワーウィンドウメインスイッチ (ECU 内蔵)	I
エンジン・A/T-ECU	F	ヒーターコントロール ASSY (ECU 内蔵) < オートエアコン装着車 >	C

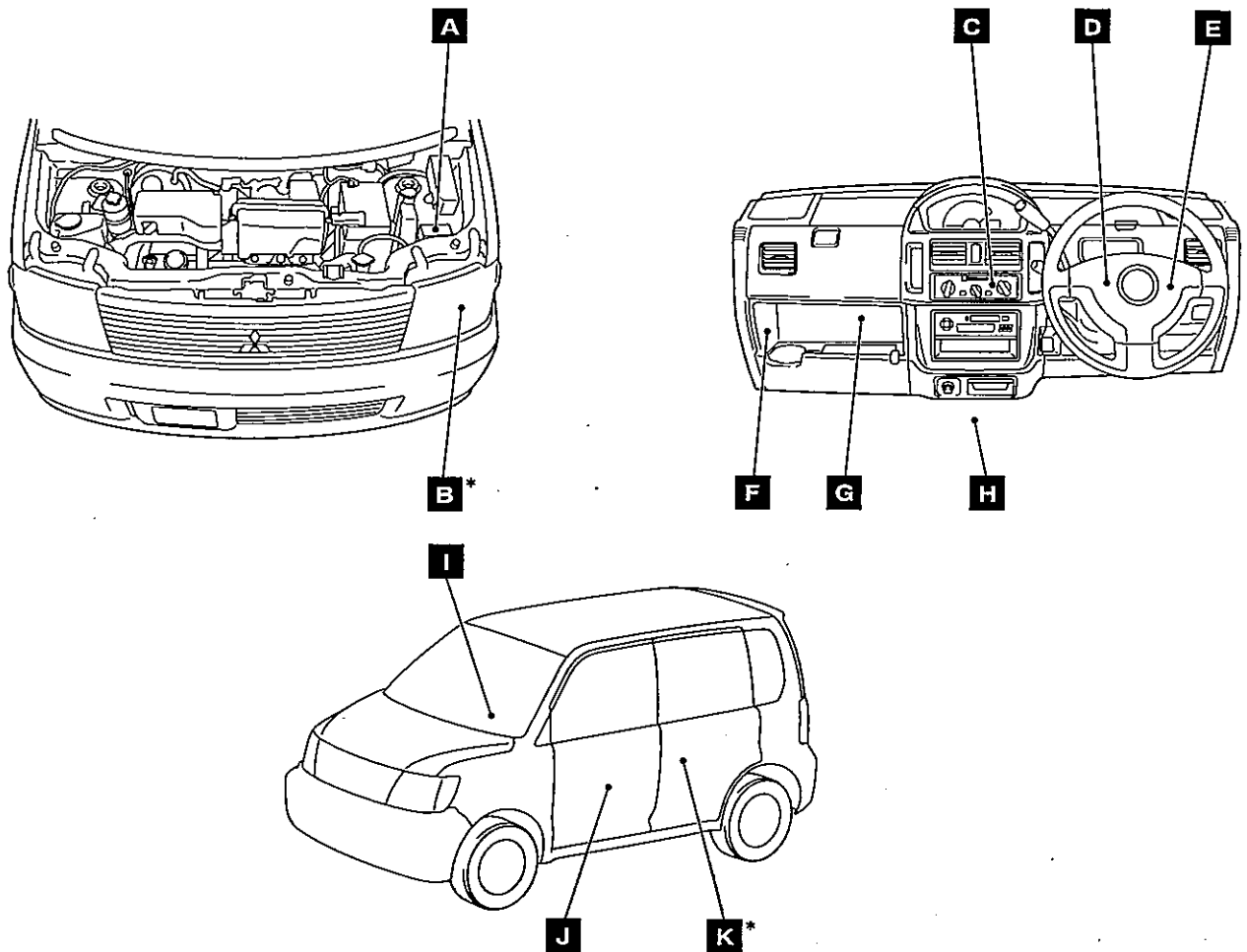

AC204860AD

備考：*印は右側にも装着されていることを示す。

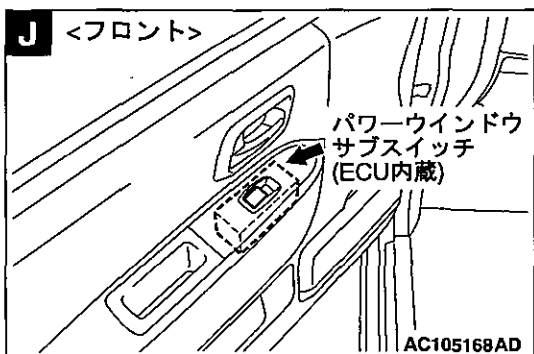
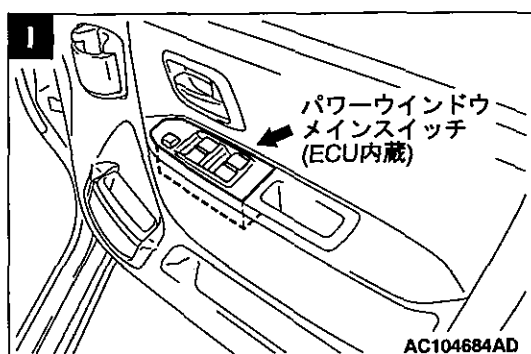
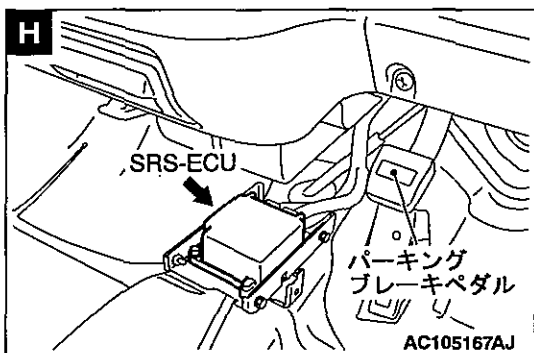
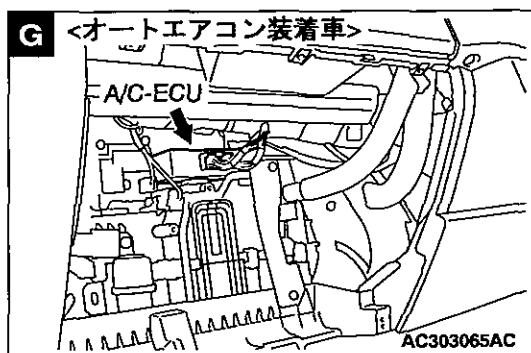
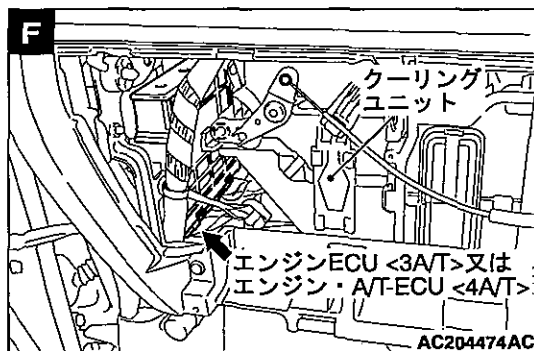
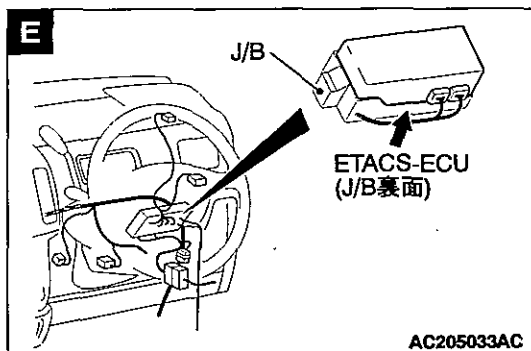
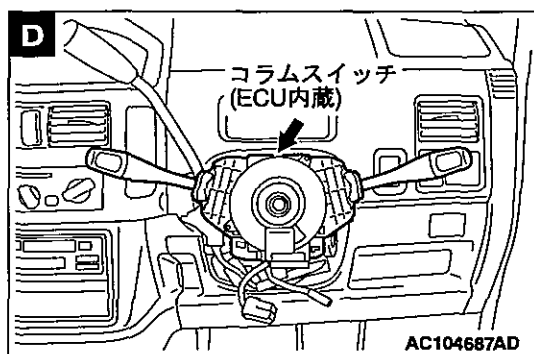
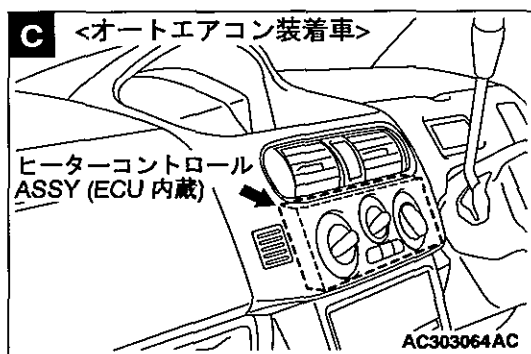
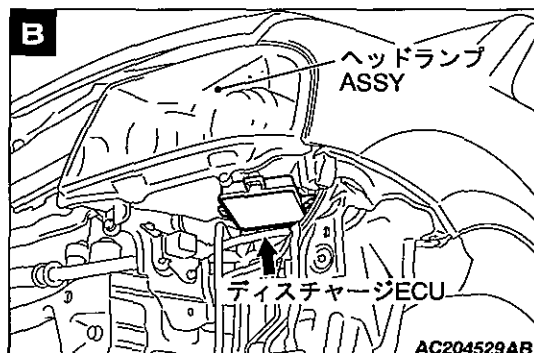
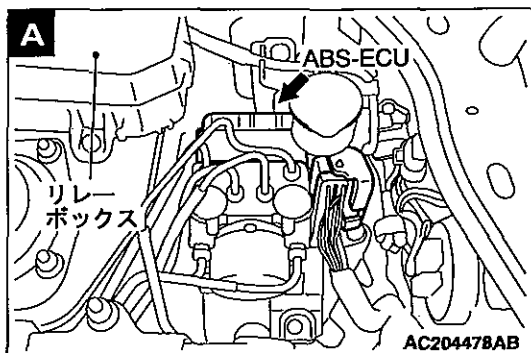

J/B (正面視)

J/B (裏面視)

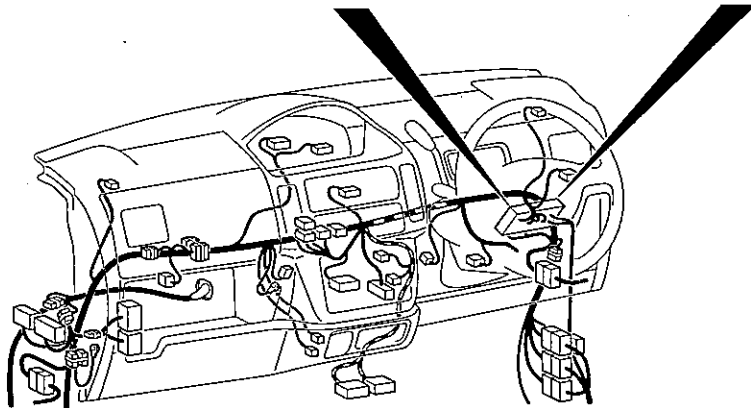
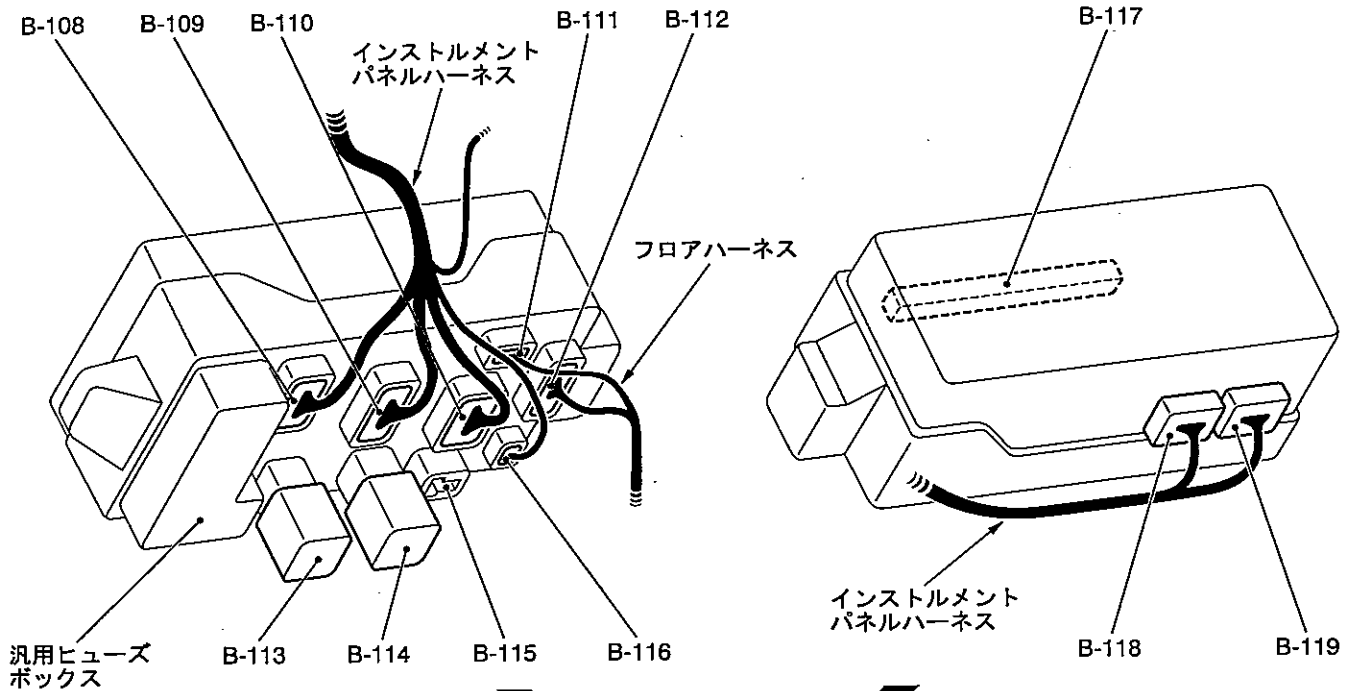

AC105217AB

- | | | | |
|------------|--------------------------|--------------|--------------------------|
| B-110 (13) | インストルメントパネルハーネスと J/B の結合 | B-115 (4) | 空コネクター |
| B-111 (4) | フロアハーネスと J/B の結合 | B-116 (3) | インストルメントパネルハーネスと J/B の結合 |
| B-112 (11) | フロアハーネスと J/B の結合 | B-117 (20) | ETACS-ECU |
| B-113 (4) | パワーウィンドウリレー | B-118 (16-黒) | ETACS-ECU |
| B-114 (4) | ブローリレー | B-119 (20-黒) | ETACS-ECU |